

Dell™ 7609WU-projector

Gebruikershandleiding

Opmerkingen, mededelingen en waarschuwingen



OPMERKING: Een OPMERKING bevat belangrijke informatie die u helpt beter gebruik te maken van uw projector.



MEDEDELING: Een MEDEDELING duidt op potentiële schade aan hardware of verlies van gegevens en vertelt u hoe u het probleem kunt vermijden.



LET OP: Een WAARSCHUWING duidt op de mogelijkheid van materiële schade, persoonlijk letsel of dood.

De informatie in dit document is onderhevig aan wijzigingen zonder kennisgeving.

© 2008 Dell Inc. Alle rechten voorbehouden.

Reproductie van deze materialen op elke willekeurige manier zonder de schriftelijke goedkeuring van Dell Inc. is strikt verboden.

Handelsmerken die in deze tekst zijn gebruikt: *Dell* en het *DELL*-logo zijn handelsmerken van Dell Inc.; *DLP*, het *DLP*[®]-logo en *DarkChip*[™] 3 zijn handelsmerken van Texas Instruments; Microsoft en Windows zijn handelsmerken of gedeponeerde handelsmerken van Microsoft Corporation in de Verenigde Staten en/of andere landen.

Andere handelsmerken en handelsnamen kunnen in dit document worden gebruikt om te verwijzen naar de entiteiten die aanspraak maken op de merken en namen van hun producten. Dell Inc. wijst elk eigendomsbelang in andere handelsmerken en handelsnamen dan zijn eigen namen en merken af.

Model 7609WU

april 2008 Rev. A00

Inhoud

1	Uw Dell-projector	6
	Over uw projector	7
2	Uw projector aansluiten	8
	Een computer aansluiten	9
	Een computer aansluiten via een VGA-kabel	9
	Een computer aansluiten via een RS232-kabel	10
	Aansluiten op een computer met een Ethernet-kabel	11
	Een computer aansluiten via een DisplayPort-kabel	12
	Doorlusverbinding beeldscherm met VGA-kabels	13
	Een dvd-speler aansluiten	14
	Aansluiten op een dvd-speler met een S-videokabel	14
	Een dvd-speler aansluiten met een Composiet-kabel	15
	Een dvd-speler aansluiten met een component (VGA naar YPbPr)-kabel	16
	Een dvd-speler aansluiten met een component (YPbPr naar YPbPr)-kabel	17
	Een dvd-speler aansluiten met een HDMI-kabel	18
	Professionele installatieopties:	19
	Installatie voor het bedienen van een automatisch scherm	19
	Een commerciële RS232-besturing aansluiten	20

3	Uw projector gebruiken	21
	Uw projector inschakelen	21
	Uw projector uitschakelen	21
	Het geprojecteerde beeld aanpassen	22
	De projectorhoogte verhogen	22
	De projectorhoogte verlagen	22
	Het zoomen en de focus van de projector aanpassen	23
	De grootte van het projectiebeeld aanpassen	24
	Het bedieningspaneel gebruiken	25
	De afstandsbediening gebruiken	27
	Het OSD gebruiken	29
	Hoofdmenu	29
	INVOERSELECTIE	29
	AUTO AANPASSEN	30
	INSTELLEING	31
	FOTO (in pc-stand)	33
	FOTO (in videostand)	34
	WEERGAVE (in pc-stand)	35
	WEERGAVE (in videostand)	36
	PIP-INSTELLINGEN	37
	LAMP	37
	TAAL	39
	OVERIGE	40
4	Problemen met uw projector oplossen	45
	De lamp vervangen	49

5	Specificaties	51
6	Contact opnemen met Dell™	57
7	Bijlage: Woordenlijst	58

Uw Dell-projector

Voordat u de projector aansluit, moet u controleren of alle benodigde componenten beschikbaar zijn. Bij uw projector zijn de hier afgebeelde componenten meegeleverd. Neem contact op met Dell (zie "Contact opnemen met Dell™" op pagina 57) als er componenten ontbreken.

Inhoud verpakking

Voedingskabel

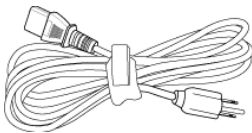

1,8 m VGA-kabel (VGA naar VGA)

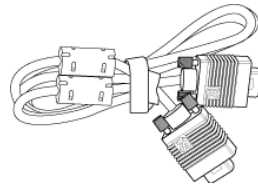

2 m DisplayPort kabel

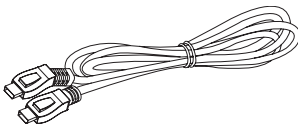

Afstandsbediening



AAA-batterijen (2)

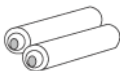

Cd gebruikershandleiding en documentatie

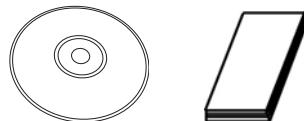

Over uw projector

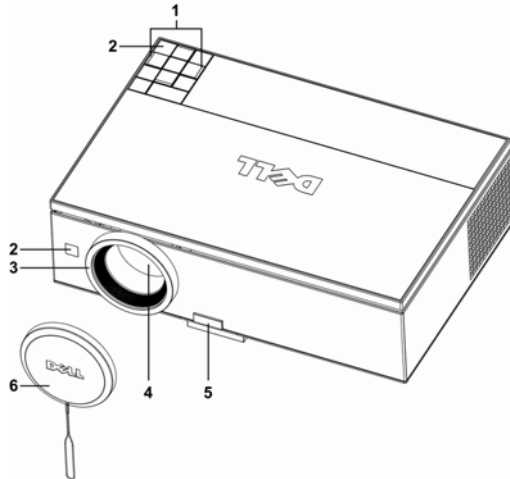

1	Bedieningspaneel
2	IR-ontvangers
3	Scherpstelring
4	Lens
5	Regelknop voor de voetjes
6	Lensdop



LET OP: Veiligheidsrichtlijnen

- 1 Gebruik de projector niet in de buurt van apparaten die veel warmte genereren.
- 2 Gebruik de projector niet op zeer stofrijke plaatsen. Het stof kan defecten veroorzaken aan het systeem en de projector zal automatisch worden uitgeschakeld.
- 3 Controleer of de projector in een goed geventileerd gebied is geïnstalleerd.
- 4 Blokkeer nooit de ventilatiesleuven en andere openingen op de projector.
- 5 Zorg dat de projector werkt in een omgevingstemperatuur van 5°C tot 35°C.



OPMERKING: Raadpleeg de veiligheidsgids die bij uw projector is geleverd.

Uw projector aansluiten

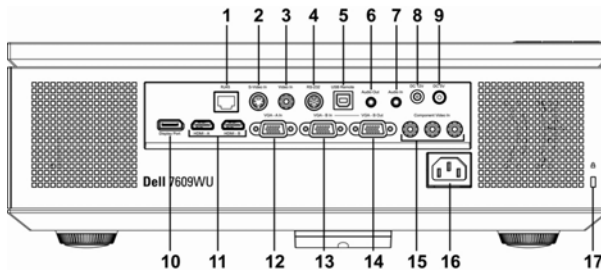

1	RJ45 netwerkaansluiting
2	Aansluiting S-video-ingang
3	Composiet-video-aansluiting
4	RS232-aansluiting
5	Externe USB-aansluiting
6	Aansluiting voor de audio-uitgang
7	Aansluiting voor de audio-ingang
8	12 Volt gelijkstroom uitgang
9	5 Volt gelijkstroom uitgang
10	DisplayPort aansluiting
11	Aansluiting HDMI-ingang
12	VGA-A-ingang (D-sub)
13	VGA-B-ingang (D-sub)
14	VGA-B-uitgang (beeldscherm loop-through)
15	Composiet-video ingang
16	Aansluiting voedingskabel
17	Sleuf beveiligingskabel



LET OP: Volg voordat u met de procedures in dit hoofdstuk begint de "Veiligheidsrichtlijnen" op pagina 7.

Een computer aansluiten

Een computer aansluiten via een VGA-kabel

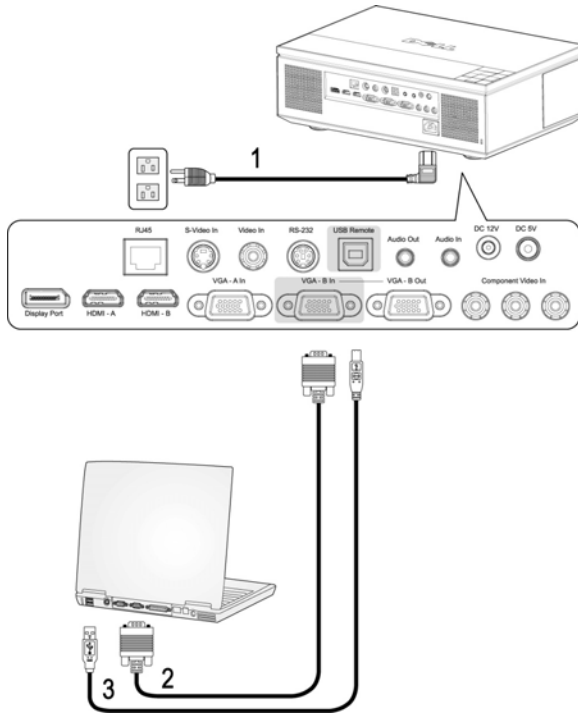

1	Voedingskabel
2	VGA- naar-VGA-kabel
3	USB naar USB-kabel



OPMERKING: De USB-kabel wordt niet geleverd door Dell. U kunt de USB-kabel aanschaffen via de Dell-website.



OPMERKING: De USB-kabel moet aangesloten zijn als u de functies Volgende pagina en Vorige pagina op de afstandsbediening wilt gebruiken.

Een computer aansluiten via een RS232-kabel

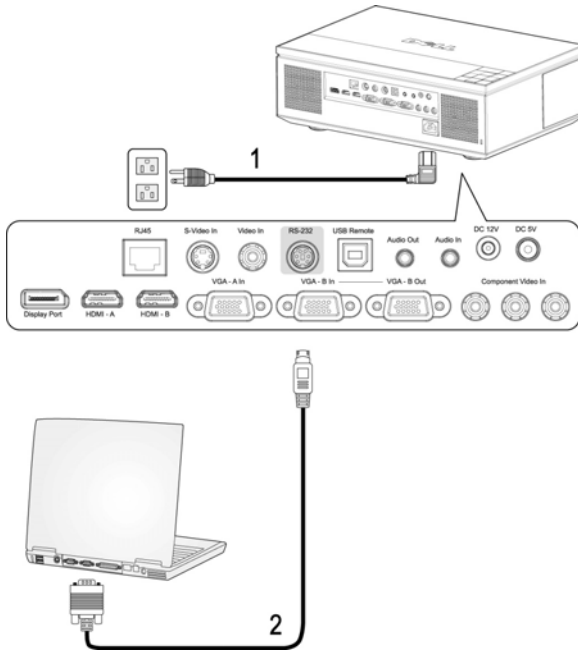

1	Voedingskabel
2	RS232-kabel

OPMERKING: Dell levert geen RS232-kabel. Neem contact op met een professionele installateur voor de kabel en de RS232-besturingssoftware.

Aansluiten op een computer met een Ethernet-kabel

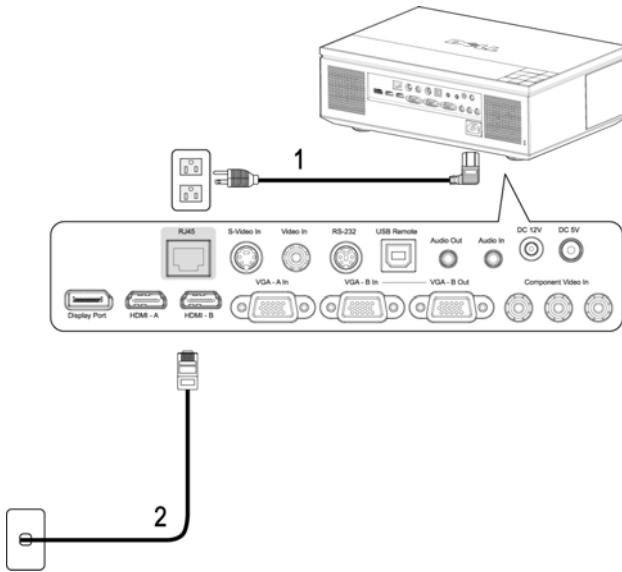

1	Voedingskabel
2	Ethernet (RJ45) kabel



OPMERKING: De Ethernet (RJ45) -kabel wordt niet geleverd door Dell.

Een computer aansluiten via een DisplayPort-kabel

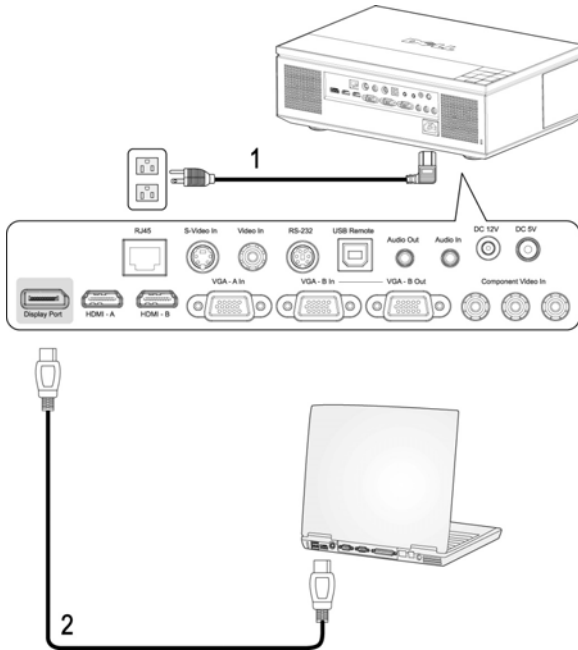

1	Voedingskabel
2	DisplayPort-kabel

Doorlusverbinding beeldscherm met VGA-kabels

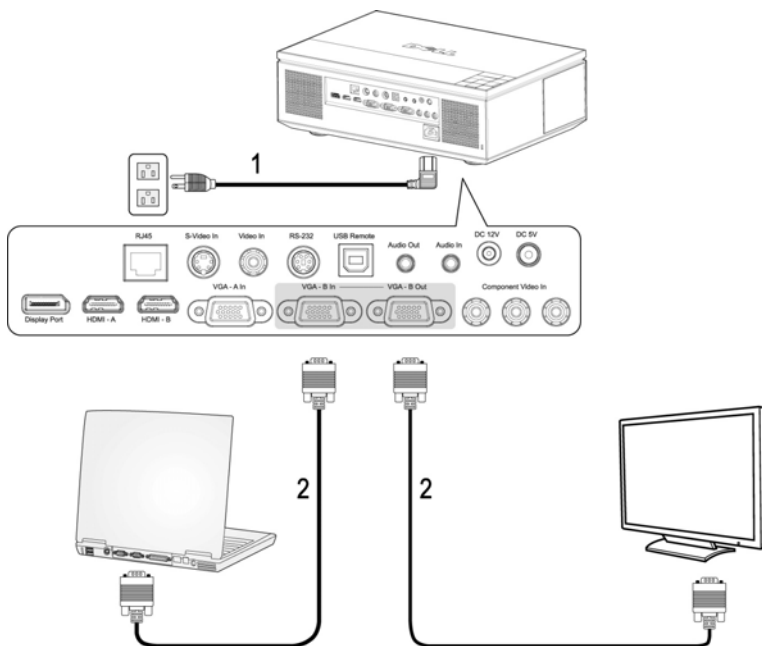

1	Voedingskabel
2	VGA- naar-VGA-kabel

Een dvd-speler aansluiten

Aansluiten op een dvd-speler met een S-videokabel

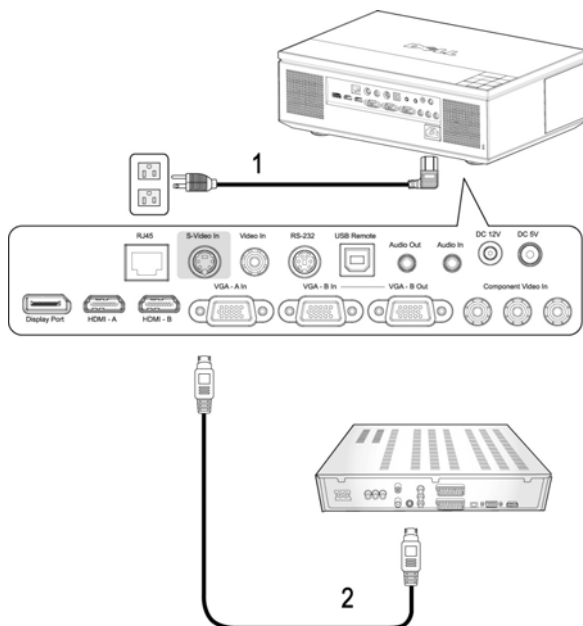

1	Voedingskabel
2	S-videokabel

OPMERKING: De S-video-kabel wordt niet geleverd door Dell. U kunt de S-video-verlengkabel (15m/30m) via de website van Dell aanschaffen.

Een dvd-speler aansluiten met een Composiet-kabel

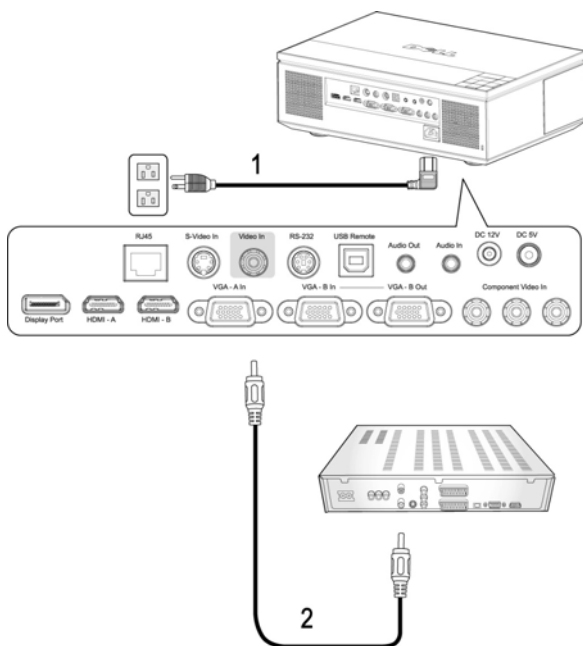

1	Voedingskabel
2	Composiet videokabel

 **OPMERKING:** De composietkabel wordt niet geleverd door Dell. U kunt de Composiet-video-verlengkabel (15m/30m) via de website van Dell aanschaffen.

Een dvd-speler aansluiten met een component (VGA naar YPbPr)-kabel

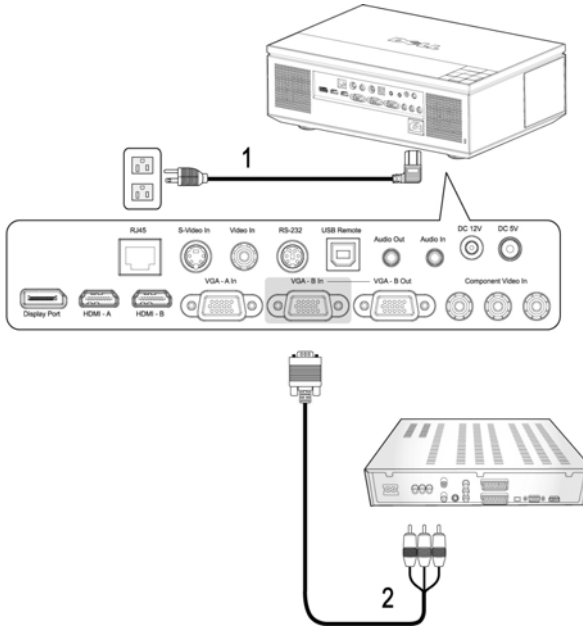

1	Voedingskabel
2	VGA- naar-YPbPr-kabel

OPMERKING: De VGA-naar-YPbPr-kabel wordt niet geleverd door Dell. U kunt de VGA-naar-YPbPr-verlengkabel (15m/30m) via de website van Dell aanschaffen.

OPMERKING: U kunt de componentkabel zowel aansluiten op de VGA-A ingang als de VGA-B ingang.

Een dvd-speler aansluiten met een component (YPbPr naar YPbPr)-kabel

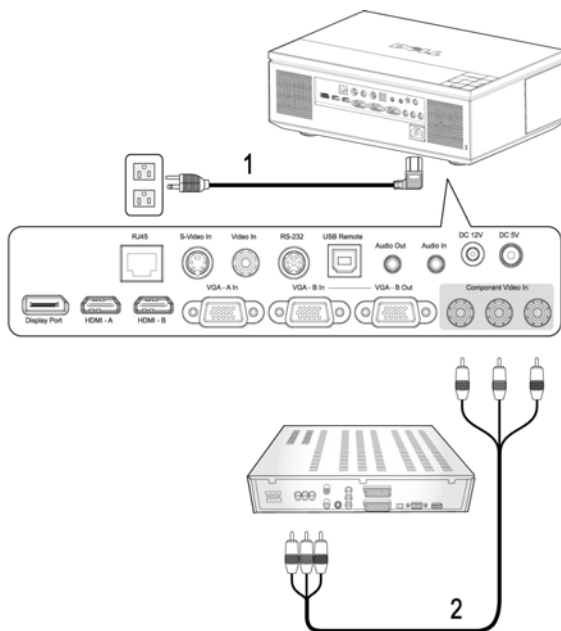

1	Voedingskabel
2	YPbPr naar YPbPr kabel



OPMERKING: De YPbPr-naar-YPbPr-kabel wordt niet geleverd door Dell.

Een dvd-speler aansluiten met een HDMI-kabel

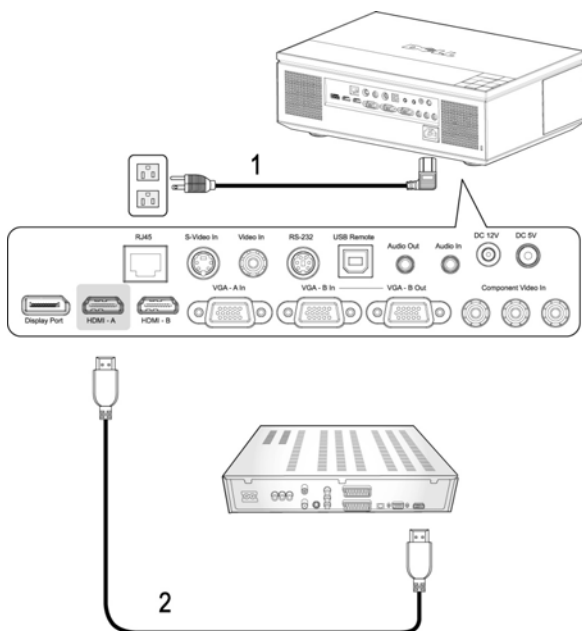

1	Voedingskabel
2	HDMI-kabel



OPMERKING: De HDMI-kabel wordt niet geleverd door Dell.

Professionele installatieopties:

Installatie voor het bedienen van een automatisch scherm

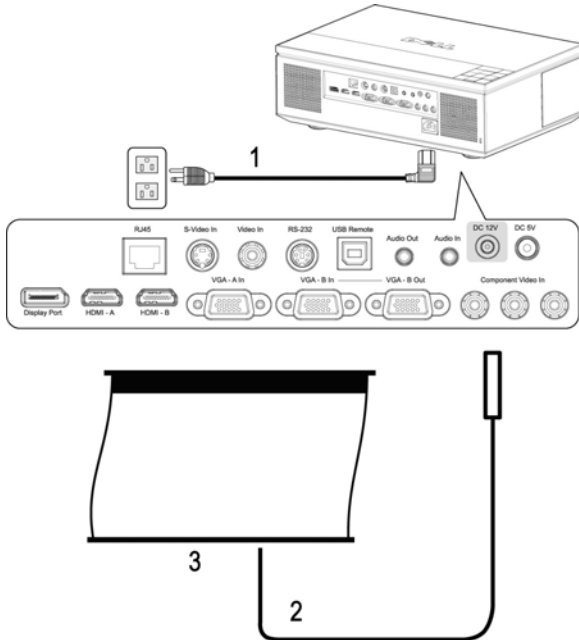

1	Voedingskabel
2	12V gelijkstroom voedingskabel
3	Automatisch scherm



OPMERKING: De 12 V gelijkstroomkabel wordt niet geleverd door Dell.

Sluit de 12 V gelijkstroomkabel aan op de 12 V gelijkstroomaansluiting.



OPMERKING: Gebruik een 12V gelijkstroomstekker  met afmetingen 1,7mm (ID) x 4,00mm (DD) x 9,5 mm (schacht) om het automatische scherm met de projector te verbinden.

Een commerciële RS232-besturing aansluiten

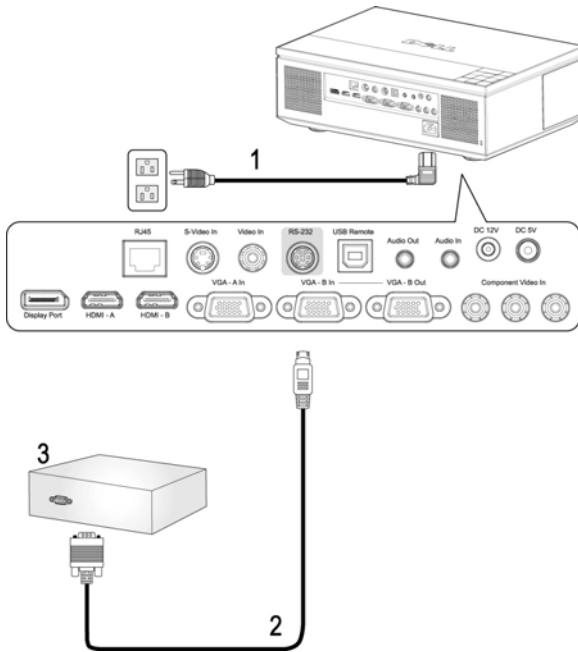

1	Voedingskabel
2	RS232-kabel
3	Commerciële RS232-besturing



OPMERKING: De RS232-kabel wordt niet geleverd door Dell. Raadpleeg een professionele installateur voor informatie over de kabel en de RS232 afstandsbedieningssoftware.

Uw projector gebruiken

Uw projector inschakelen

 **OPMERKING:** Schakel de projector in voordat u de bron inschakelt. De **voedingsknop** knippert blauw tot u erop drukt.

1 Verwijder de lenskap.

 **LET OP:** De lenskap moet verwijderd zijn voordat u de projector aanzet. Anders wordt het metalen plaatje aan de binnenkant van de lenskap heel warm, wat bij aanraking verwondingen kan veroorzaken.

2 Sluit de voedingskabel en de juiste signaalkabels aan. Zie "Uw projector aansluiten" op pagina 8 voor meer informatie over het aansluiten van de projector.

3 Druk op de **voedingsknop** (zie "Het bedieningspaneel gebruiken" op pagina 25 voor de locatie van de **voedingsknop**).

4 Schakel uw bron in (bijvoorbeeld uw computer of DVD-speler). De projector zal uw bron automatisch detecteren.

 **OPMERKING:** Als er meerdere bronnen zijn aangesloten op de projector, druk dan op de knop **Source (Bron)** op de afstandsbediening of het bedieningspaneel om de gewenste bron te selecteren.

5 Het Dell-logo blijft gedurende 30 seconden weergegeven tijdens het inschakelen.

Als het bericht "**Bezig met zoeken naar signaal...**" op het scherm verschijnt, controleer dan of de correcte kabels stevig zijn aangesloten.

Uw projector uitschakelen

 **MEDEDELING:** Koppel de kabels van de projector los nadat u het toestel correct hebt afgesloten, zoals beschreven in de volgende procedure.

1 Druk op de **voedingsknop**.

2 Druk opnieuw op de **voedingsknop**. De koelventilators blijven ongeveer 120 seconden actief.

3 Om de projector snel uit te schakelen, drukt u op de **voedingsknop** terwijl de koelventilators van de projector nog draaien.

 **OPMERKING:** Wacht 60 seconden voordat u de projector opnieuw inschakelt om de interne temperatuur de tijd te geven te stabiliseren.

4 Koppel de voedingskabel los van het stopcontact en de projector.

 **OPMERKING:** Als u op de **voedingsknop** drukt terwijl de projector werkt, verschijnt het bericht "Druk op voedingsknop om de projector uit te schakelen" op het scherm. Om het bericht te wissen drukt u op de knop **Menu** op het bedieningspaneel of negeert u het bericht. Het bericht verdwijnt na 10 seconden.

Het geprojecteerde beeld aanpassen

De projectorhoogte verhogen

- 1 Druk op de knop voor de regelbare voet.
- 2 Verhoog de projector naar de gewenste weergavehoek en laat vervolgens de knop los om de voet in deze positie te vergrendelen.
- 3 Gebruik het wiel voor het regelen van de kantelhoek om de weergavehoek fijn af te stellen.

De projectorhoogte verlagen

 **LET OP:** Zorg voor een goede ondersteuning van de projector en plaats uw hand niet in de buurt van het afstelvoetjes wanneer u op de knop voor de afstelvoetjes drukt.

- 1 Druk op de knop voor de regelbare voet.
- 2 Verlaag de projector en laat vervolgens de knop los om de voet in deze positie te vergrendelen.

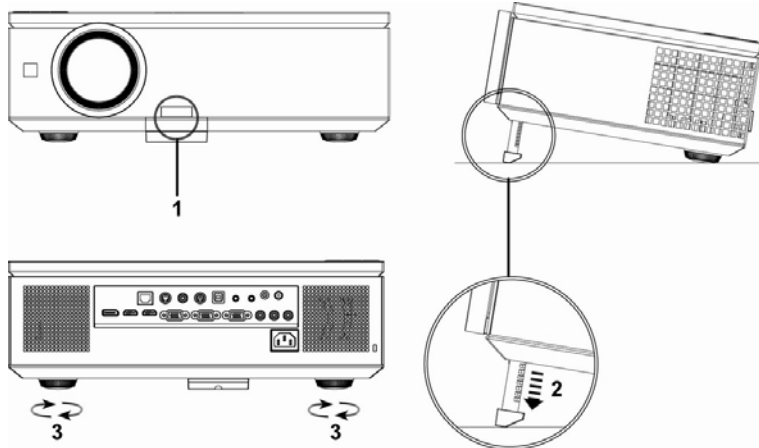

1	Regelknop voor de voetjes
2	Afstelbare voet
3	Regelwiel voor kantelhoek

Het zoomen en de focus van de projector aanpassen

1 Open de zijdeur van de projector.

⚠ LET OP: Om schade aan de projector te vermijden, moet u ervoor zorgen dat de zijdeur is gesloten en de afstelbare voet volledig is ingetrokken voordat u de projector verplaatst.

2 Ontgrendel de lens voordat u deze instelt.

3 Verdraai de verticale/horizontale lenisknop om de lens te verplaatsen.

4 Nadat u de lens hebt verplaatst, vergrendelt u hem weer.

5 Trek de zoomring omhoog en omlaag om in en uit te zoomen.

6 Draai de scherpstelling tot het beeld duidelijk leesbaar is. De projector kan scherpstellen op een afstand van 100,0 tot 1.200,00 cm (3,3 tot 39,4 ft).

7 Sluit de zijdeur van de projector.

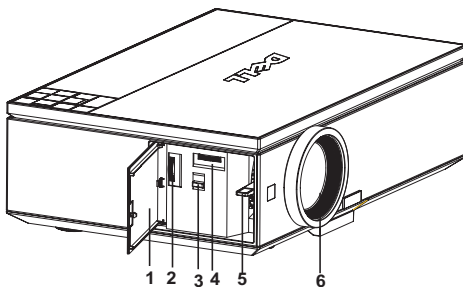

1	Zijdeur
2	Knop voor verticaal verplaatsen lens
3	Vergrendeling lensverplaatsing
4	Knop voor horizontaal verplaatsen lens
5	Zoomring
6	Scherpstelling

De grootte van het projectiebeeld aanpassen

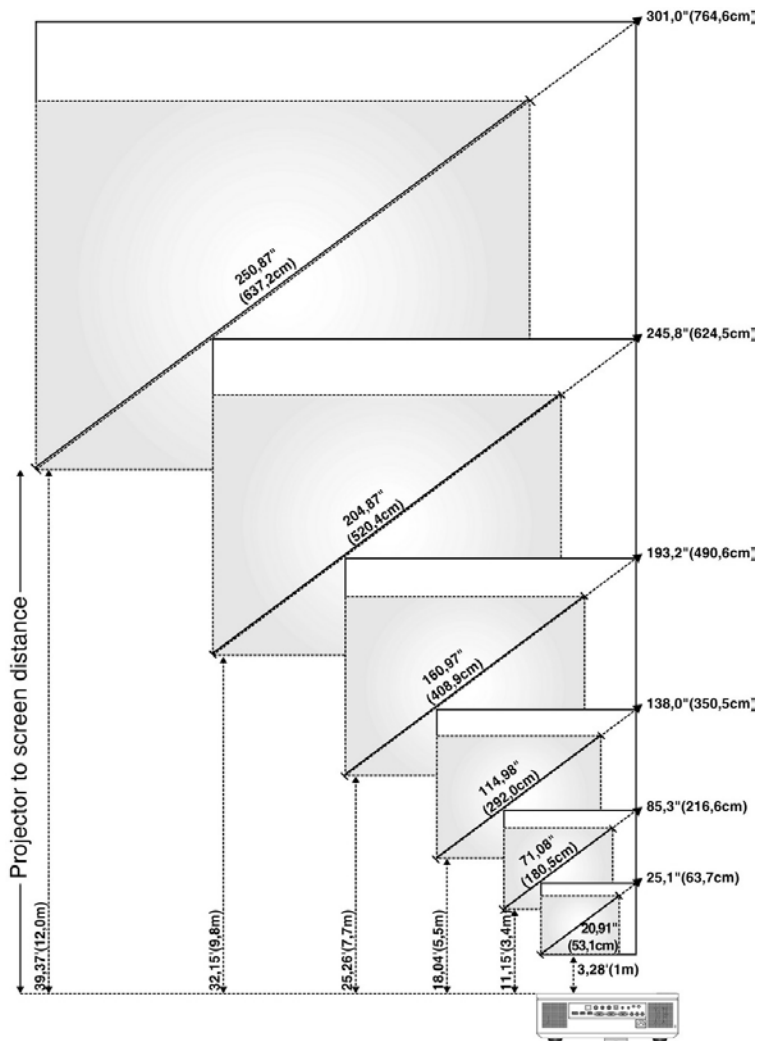

Scherm (diagonaal)	Max.	63,7cm (25,1")	(85,3") 216,6cm	(138,0") 350,5cm	(193,2") 490,6cm	(245,8") 624,5cm	(301,0") 764,6cm
	Min.	53,1cm (20,91")	180,5cm (71,08")	292,0cm (114,98")	408,9cm (160,97")	520,4cm (204,87")	637,2cm (250,87")
Schermgrootte	Max. (BxH)	21,3 X 13,3" (54,1cm X 33,7cm)	72,4 X 45,2" (183,8cm X 114,7cm)	117,0 X 73,1" (297,3cm X 185,6cm)	163,9 X 102,3" (416,2cm X 259,8cm)	208,6 X 130,2" (529,7cm X 330,7cm)	255,4 X 159,4" (648,6cm X 404,9cm)
	Min. (BxH)	17,7 X 11,1" (45,0cm X 28,12cm)	60,3 X 37,7" (153,1cm X 95,7cm)	97,5 X 60,9" (247,7cm X 154,8cm)	136,5 X 85,3" (346,7cm X 216,7cm)	173,7 X 108,6" (441,3cm X 275,8cm)	212,7 X 133,0" (540,3cm X 337,7cm)
Afstand		1,0m (3,28')	3,4m (11,15')	5,5m (18,04')	7,7m (25,26')	9,8m (32,15')	12 m (39,37')





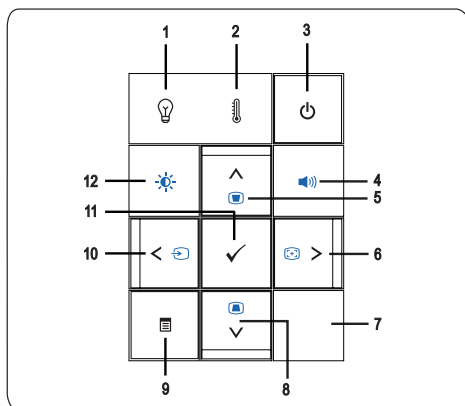









* Deze grafiek is uitsluitend bedoeld als referentie voor de gebruikers.





Het bedieningspaneel gebruiken



1 Waarschuwingslampje voor LAMP









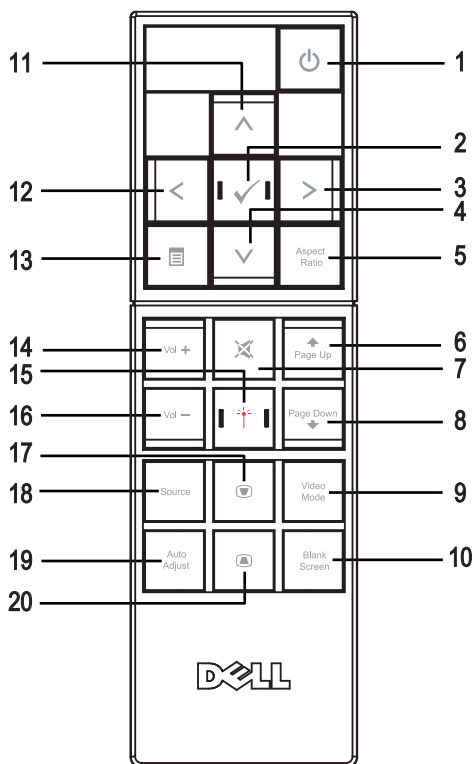

- Als het lampje voor LAMP oranje blijft, dient u de lamp te vervangen (zie "LAMP" op pagina 37).
- Als het lampje voor LAMP oranje knippert, wordt de projector automatisch uitgeschakeld. Dit wijst op een systeemfout. Neem **contact** op met Dell als dit probleem zich blijft voordoen (zie "Contact opnemen met Dell™" op pagina 57).



2	Waarschuwingslampje voor TEMP 	<ul style="list-style-type: none"> • Een stabiel oranje TEMP-lampje geeft aan dat de projector, lamp of lampaandrijving oververhit is. Het scherm wordt automatisch uitgeschakeld. Schakel het scherm opnieuw in nadat de projector is afgekoeld. Neem contact op met Dell als dit probleem zich blijft voordoen (zie "Contact opnemen met Dell™" op pagina 57). • Als het lampje voor TEMP oranje knippert, betekent dit dat een projectorventilator of het kleurenwiel defect is en wordt de projector automatisch afgesloten. Neem contact op met Dell als dit probleem zich blijft voordoen (zie "Contact opnemen met Dell™" op pagina 57).
3	Voeding 	Hiermee kunt u de projector in- en uitschakelen. Zie "Uw projector inschakelen" op pagina 21 en "Uw projector uitschakelen" op pagina 21 voor meer informatie.
4	Volume 	Hiermee kunt u het volume groter of kleiner maken.
5	Omhoog  / Trapeziumcorrectie 	Hiermee kunt u opties kiezen in het On Screen Display (OSD) menu. U kunt deze knop ook gebruiken om de vervorming van de afbeelding aan te passen die ontstaat bij het kantelen van de projector.
6	Rechts  / Auto aanpassen 	Druk hierop om de OSD-instelling aan te passen. U kunt ook de projector synchroniseren met de invoerbron. Auto aanpassen zal niet werken als het OSD (On-Screen Display) is weergegeven.
7	IR-ontvanger	Richt de afstandsbediening naar de IR-ontvanger en druk op een knop.
8	Omlaag  / Trapeziumcorrectie 	Hiermee kunt u opties kiezen in het On Screen Display (OSD) menu. U kunt deze knop ook gebruiken om de vervorming van de afbeelding aan te passen die ontstaat bij het kantelen van de projector.
9	Menu 	Druk hierop om de OSD-instelling aan te passen. Gebruik     en de knop Menu om te navigeren door het OSD.

10 Links  / Bron 	Druk hierop om de OSD-instelling aan te passen. U kunt ook de knop  gebruiken om te bladeren door Digitale RGB-, Analoge RGB-, Composit-, Component en S-videobronnen wanneer meerdere bronnen op de projector zijn aangesloten.
11 Enter 	Hiermee bevestigt u een geselecteerde OSD-optie.
12 Helderheid en contrast 	Hiermee stelt u de helderheid en het contrast in.

De afstandsbediening gebruiken









1	Voeding 	Schakelt de projector in en uit. Zie "Uw projector inschakelen" op pagina 21 en "Uw projector uitschakelen" op pagina 21 voor meer informatie. Houd de knop 10 seconden ingedrukt om de vergrendelde staat te verlaten en terug te gaan naar de standby-modus als de projector in de vergrendelde staat is. (Bijvoorbeeld lampfout, oververhit enzovoort.)
2	Enter 	Druk hierop om de selectie te bevestigen.
3	Rechts 	Druk hierop om de OSD-instelling aan te passen.
4	Omlaag 	Druk hierop om OSD-items te selecteren.
5	Beeldverhouding	Indrukken om de beeldverhouding van een weergegeven beeld te wijzigen.
6	Pagina omhoog 	Druk hierop om naar de vorige pagina te gaan.
7	Dempen 	Druk hierop om het geluid van de luidspreker van de projector te dempen of weer te geven.
8	Pagina omlaag 	Druk hierop om naar de volgende pagina te gaan.
9	Videostand	De Dell 7609WU projector heeft vooraf ingestelde configuraties die zijn geoptimaliseerd op deze knop om gegevens (pc-afbeeldingen) of video (films, spelletjes, enz.) weer te geven. Druk op de knop voor de videomodus om te schakelen tussen de modi Presentatie , Helderheid , Film , sRGB of AANGEPAST (instellen en opslaan van voorkeursinstellingen door gebruiker). Als u eenmaal op de knop Videostand drukt, wordt de huidige weergavemodus weergegeven. Als u opnieuw op de knop Videostand drukt, schakelt u tussen de verschillende weergavemodi.
10	Leeg scherm	Indrukken om het beeld te verbergen/weer te geven.
11	Omhoog 	Druk hierop om OSD-items te selecteren.
12	Links 	Druk hierop om de OSD-instelling aan te passen.
13	Menu 	Druk hierop om het OSD te activeren.
14	Volume hoger 	Druk hierop om het volume te verhogen.
15	Laser	Richt de afstandsbediening op het scherm en houd de knop Laser ingedrukt om het laserlicht te activeren.

16	Volume lager 	Druk hierop om het volume te verlagen.
17	Trapezium correctie 	Druk hierop om de beeldvervorming aan te passen die door het kantelen van de projector wordt veroorzaakt. (± 30 graden)
18	Bron	Druk hierop om te schakelen tussen digitale RGB, analoge RGB, composiet, S-video en component.
19	Auto aanpassen	Druk hierop om de projector te synchroniseren met de invoerbron. Auto aanpassen zal niet werken als het OSD (On-Screen Display) is weergegeven.
20	Trapezium correctie 	Druk hierop om de beeldvervorming aan te passen die door het kantelen van de projector wordt veroorzaakt. (± 30 graden)

Het OSD gebruiken

De projector beschikt over een meertalig OSD dat kan worden weergegeven met of zonder aanwezige invoerbron.

Om door de tabbladen in het **hoofdmenu** te navigeren, drukt u op de knop  of  op het bedieningspaneel of de afstandsbediening van de projector. Om een submenu te selecteren, drukt u op de knop **Enter** op het bedieningspaneel of de afstandsbediening van uw projector.

Om een optie te selecteren, drukt u op  of  op het bedieningspaneel of de afstandsbediening van uw projector. Wanneer een item is geselecteerd, verandert de kleur naar donkerblauw. Gebruik  of  op het bedieningspaneel of de afstandsbediening om de instellingen aan te passen.

Om terug te keren naar het **hoofdmenu**, gaat u naar het tabblad Vorige en drukt u op de knop **Enter** op het bedieningspaneel of de afstandsbediening.

Om het OSD af te sluiten gaat u naar het tabblad AFSLUITEN en drukt u op de knop **Enter** of drukt u op het bedieningspaneel of de afstandsbediening op de knop **Menu**.

Hoofdmenu



INVOERSELECTIE

In het menu Invoerselectie kunt u de ingangsbron voor uw projector selecteren.

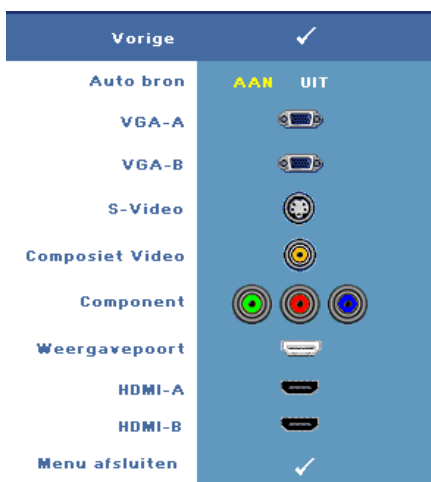

AUTO BRON—Selecteer Aan (standaard) om de beschikbare ingangssignalen automatisch te detecteren. Als u op de knop **Bron** drukt wanneer de projector is ingeschakeld, wordt het volgende beschikbare invoersignaal automatisch gezocht. Selecteer **Uit** om het huidige ingangssignaal te vergrendelen. Als u op de knop **Bron** drukt wanneer de stand **Auto bron** is ingesteld op **Uit**, kunt u het ingangssignaal handmatig selecteren.

VGA-A—Druk op **Enter** om het VGA-A-sigitaal te detecteren.

VGA-B—Druk op **Enter** om het

VGA-B-sigitaal te detecteren.

S-VIDEO—Druk op **Enter** om het S-Videosigitaal te detecteren.

COMPOSITIE VIDEO—Druk op **Enter** om het Composiet videosigitaal te detecteren.

COMPONENT—Druk op **Enter** om het Component videosigitaal te detecteren.

DISPLAYPORT—Druk op **Enter** om het DisplayPort-sigitaal te detecteren.

HDMI-A—Druk op **Enter** om het HDMI-A-sigitaal te detecteren.

HDMI-B—Druk op **Enter** om het HDMI-B-sigitaal te detecteren.

AUTO AANPASSEN



Met Auto aanpassen worden de opties **FREQUENTIE** en **OPSPORING** van de projector automatisch aangepast in de pc-stand. Terwijl Automatisch aanpassen bezig is, verschijnt het bericht "**Automatisch aanpassen bezig...**" op het scherm.

INSTELLING

Dit bevat H. trapeziumcorr., V. trapeziumcorr., Auto trapez.corr., Projectorstand, Beeldverhouding, Netwerkinstellingen, en Projectorinfo.







H. TRAPEZIUMCORR.—Hiermee kunt u de beeldvervorming aanpassen die door het kantelen van de projector wordt veroorzaakt.



V. TRAPEZIUMCORR.—Past de beeldvervorming aan die wordt veroorzaakt door de kanteling van de projector.

AUTO TRAPEZ. CORR.—Selecteer **Aan** om de automatische correctie in te schakelen voor verticale vervorming van de afbeelding die ontstaat door de projector te kantelen. Selecteer **Uit** om de automatische correctie uit te schakelen.

PROJECTORSTAND—Hiermee kunt u de projectorstand selecteren, afhankelijk van de manier waarop de projector is gemonteerd.









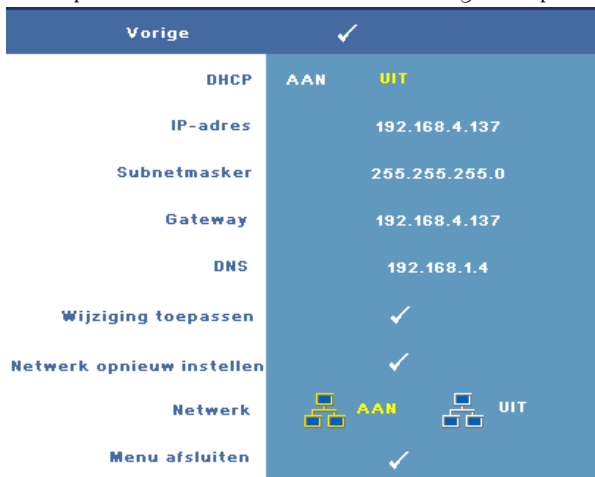



-  Projectie vooraan-bureau - Dit is de standaardoptie.
-  Projectie vooraan-plafondmontage - het beeld wordt ondersteboven gedraaid voor projectie vanaf een aan het plafond gemonteerde projector.
-  Projectie achteraan-bureau - De projector keert het beeld om zodat u het beeld kunt projecteren van achter een doorschijnend scherm.
-  Projectie achteraan-plafondmontage - het beeld wordt achterstevoren en ondersteboven gekeerd. U kunt het beeld projecteren vanachter een doorzichtig scherm met een projectie op het plafond.

BEELDVERHOUDING—Hiermee kunt u de beeldverhouding instellen.

-  Origineel — De invoerbron wordt aangepast zodat deze op het scherm past terwijl de beeldverhouding van de invoerbron wordt behouden.
-  4:3 — De invoerbron past het beeld aan de hoogte van het scherm aan en projecteert een 4:3 beeld.
-  Breedbeeld — De invoerbron past het beeld aan zodat het past op de breedte van het scherm om een breedbeeld te projecteren.

NETWERKINSTELLINGEN—Hiermee kunt u de instellingen van het netwerk beheren. Druk op **Enter** om het menu Netwerkinstellingen te openen.



- DHCP—Selecteer **Aan** om automatisch een IP-adres aan de projector toe te laten wijzen door een DHCP-server. Selecteer **Uit** om handmatig een IP-adres toe te wijzen.
- IP-adres—Druk op **Enter** om een IP-adres in te stellen. Druk op  of  om een nummer te selecteren, of op  of  om het nummer te wijzigen.
- Subnetmasker—druk op **Enter** om een subnetmasker in te stellen. Druk op  of  om een nummer te selecteren, of op  of  om het nummer te wijzigen.
- Gateway—Druk op **Enter** om de standaard gateway in te stellen van het netwerk waarmee de projector is verbonden. Druk op  of  om een nummer te selecteren, of op  of  om het nummer te wijzigen.
- DNS—Type het IP-adres van de DNS-server in het netwerk waarmee de projector is verbonden. Hiervoor worden 12 cijfers gebruikt.
- Wijziging toepassen—Druk op **Enter** om de instellingen te bevestigen.
- Netwerk opnieuw instellen—Druk op **Enter** om de standaardinstellingen te

herstellen.

- **Netwerk**—Selecteer **Aan** om de netwerkverbinding te activeren of op **Uit** om ze uit te schakelen.

5 V GELJKSTROOM—Selecteer deze optie om de 5-volt voeding **Aan** of **Uit** te zetten.

VGA DOORLUSSEN—Selecteer deze optie om de VGA-lus **Aan** of **Uit** te zetten.

PROJECTORINFO—Toont de modelnaam, de huidige invoerbron en het serienummer van de projector (PPID#).

FOTO (in pc-stand)

Met het menu **Foto** kunt u de weergave-instellingen van uw projector aanpassen. Het menu Foto biedt de volgende opties:



HELDERHEID—Gebruik of om de helderheid van het beeld aan te passen.

CONTRAST—Gebruik en om het beeldschermcontrast aan te passen.

KLEURTEMP.—Hiermee kunt u de kleurtemperatuur aanpassen. Het scherm lijkt koeler bij hogere kleurtemperaturen en warmer bij lagere kleurtemperaturen.

KLEUR AANP.—Hiermee kunt u de rode, groene en blauwe kleuren handmatig aanpassen.

Wanneer u de waarden in het menu **Kleur aanp.** aanpast, wordt de aangepaste stand geactiveerd. De waarden worden opgeslagen in de Aangepaste stand.

FOTO (in videostand)

Met het menu **Foto** kunt u de weergave-instellingen van uw projector aanpassen. Het menu Foto biedt de volgende opties:



HELDERHEID—Gebruik of om de helderheid van het beeld aan te passen.

CONTRAST—Gebruik en om het beeldschermcontrast aan te passen.

KLEURTEMP.—Hiermee kunt u de kleurtemperatuur aanpassen. Het scherm lijkt koeler bij hogere kleurtemperaturen en warmer bij lagere kleurtemperaturen.

KLEUR AANP.—Hiermee kunt u de rode, groen en blauwe kleuren handmatig aanpassen. Wanneer u de waarden in het menu **Kleur aanp.** aanpast, wordt de aangepaste stand geactiveerd. De waarden worden opgeslagen in de Aangepaste stand.

VERZADIGING—Hiermee kunt u de videobron aanpassen van zwart-wit tot volledig verzadigde kleuren. Druk op om de hoeveelheid groen in een afbeelding te verhogen en op om de hoeveelheid rood in de afbeelding te verhogen (kan alleen voor S-Video en composiet video worden geselecteerd).

SCHERPTE—Druk hierop om de scherpte van de foto aan te passen. Druk op om de scherpte te verlagen en op om de scherpte te verhogen.

TINT—Druk op om de hoeveelheid groen in een afbeelding te verhogen en op om de hoeveelheid rood in de afbeelding te verhogen (kan alleen voor S-Video en composiet video worden geselecteerd).

WEERGAVE (in pc-stand)

Met het menu **Weergave** kunt u de weergave-instellingen van uw projector aanpassen. Het menu **Weergave** biedt de volgende opties:



VIDEOSTAND—Hiermee kunt u de weergavestand van de projector optimaliseren: **Presentatie**, **Helder**, **Film**, **sRGB** (geeft een nauwkeuriger kleurenweergave), en **Aangep.** (stelt uw voorkeurstellingen voor deze twee opties in). Als u de instellingen voor **Witbalans** of **Degamma** aanpast, schakelt de projector automatisch over op **Aangep.**.

SIGNAALTYPE—Hiermee kunt u het signaaltype handmatig instellen: **RGB**, **YCbCr**, of **YPbPr**.

ZOOM—Druk op om een beeld maximaal 8 keer te vergroten op het projectiescherm en druk op om het ingezoomde beeld te verkleinen (voor enkele weergave).

ZOOMNAVIGATIE—Druk op , , , om te navigeren op het projectiescherm.

WITBALANS—Stel de waarde in op 0 om de reproductie van de kleur te maximaliseren en op 10 om de helderheid te maximaliseren.

DEGAMMA—Hiermee kunt u kiezen uit 4 vooraf ingestelde waarden (1, 2, 3, 4) om de kleurprestaties van het beeld te wijzigen.

HORIZONTALE POSITIE—Druk op om het beeld naar links te verplaatsen en op om het naar rechts te verplaatsen.

VERTICALE POSITIE—Druk op om het beeld omlaag te verplaatsen en om het omhoog te verplaatsen.

FREQUENTIE—Hiermee kunt u de klokfrequentie van de weergavegegevens wijzigen in overeenstemming met de frequentie van de grafische kaart van uw computer. Als u een verticale knipperende golf ziet, gebruik dan **Frequentie** om de balken te minimaliseren. Dit is een onnauwkeurige aanpassing.

OPSPORING—Synchroniseer de fase van het beeldscherm signaal met die van de grafische kaart. Als u een onstabiel of flikkerend beeld hebt, gebruik dan de functie **Opsporing** om dit te corrigeren. Dit is een nauwkeurige aanpassing.

WEERGAVE (in videostand)

Met het menu **Weergave** kunt u de weergave-instellingen van uw projector aanpassen. Het menu **Weergave** biedt de volgende opties:

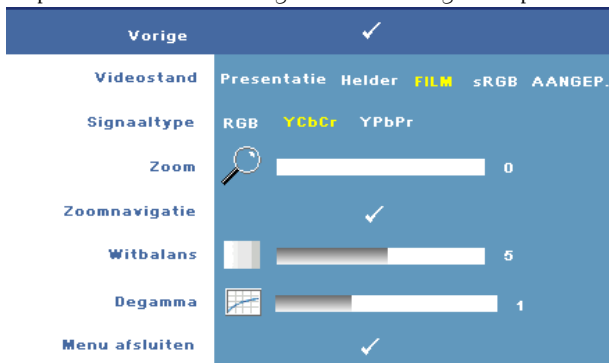

VIDEOSTAND—Hiermee kunt u de weergavestand van de projector optimaliseren: **Presentatie**, **Helder**, **Film**, **sRGB** (geeft een nauwkeuriger kleurenweergave), en **Aangep.** (stelt uw voorkeurstellingen voor deze twee opties in). Als u de instellingen voor **Witbalans** of **Degamma** aanpast, schakelt de projector automatisch over op **Aangep.**

SIGNAALTYPE—Selecteer het signaaltype met de hand: **RGB**, **YCbCr**, of **YPbPr**.

Zoom—Druk op om een beeld maximaal 8 keer te vergroten op het projectiescherm en druk op om het ingezoomde beeld te verkleinen (voor enkele weergave).

Zoomnavigatie—Druk op , , , om te navigeren op het projectiescherm.

WITBALANS—Stel de waarde in op 0 om de reproductie van de kleur te maximaliseren en op 10 om de helderheid te maximaliseren.

DEGAMMA—Hiermee kunt u kiezen uit 4 vooraf ingestelde waarden (1, 2, 3, 4) om de kleurprestaties van het beeld te wijzigen.

PIP-INSTELLINGEN

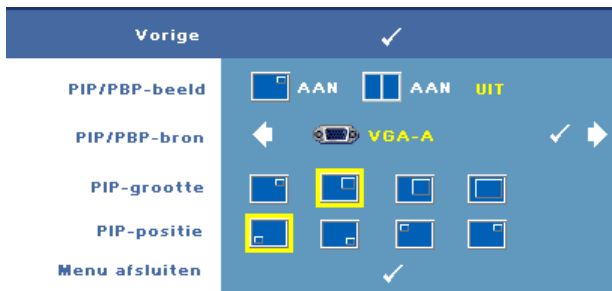

OPMERKING: Bij het omwisselen van de voorgrond- en achtergrondweergave kan de kleinste schermgrootte van de voorgrondweergave variëren, afhankelijk van de verschillende combinaties van signaalbronnen voor PIP.

PIP/PBP-BEELD—Selecteer Aan om de beeld-in-beeldweergave in te schakelen; selecteer Aan om de beeld-naast-beeldweergave in te schakelen. Selecteer **Uit** om de functie uit te schakelen.

PIP/PBP-BRON—De mogelijke PIP/PBP-bron is in de OSD-selectie beschikbaar afhankelijk van de huidige primaire invoerbron. Zie voor de mogelijke combinatie van bronnen pagina 55.

PIP-GROOTTE—Past de afbeeldingsgrootte van de PIP-weergave aan.

PIP-POSITIE—Verandert de PIP-positie naar de vier verschillende hoeken van de weergave.

LAMP

Met het menu **Lamp** kunt u de weergave-instellingen van uw projector aanpassen. Het menu Lamp biedt de volgende opties:



LAMPUREN—Geeft de werkuren weer sinds de timer van de lamp opnieuw is ingesteld.

ENERGIEBESP.—Selecteer **Ja** om de vertragsduur voor de energiebesparing te selecteren. De vertragsduur is de duur die uw projector moet wachten terwijl er geen signaaluitvoer is. De vertragsduur is standaard ingesteld op 120 minuten. U kunt dit instellen op 5, 15, 30, 45, 60 of 120 minuten.

Als er tijdens de vertragsduur geen signaal wordt gedetecteerd, schakelt de projector de lamp uit en gaat deze naar de spaarstand. Als een invoersignaal gedetecteerd wordt terwijl de projector in de spaarstand staat, schakelt de projector automatisch in. Als er geen invoersignaal wordt gedetecteerd binnen twee uur, gaat de projector van de spaarstand naar de uitgeschakelde stand. Druk op de voedingsknop om de projector in te schakelen.

ECO-STAND—Selecteer **Aan** om de lamp te gebruiken met een laag verbruik (264 watt) zodat de levensduur van de lamp mogelijk wordt verlengd, het toestel stiller werkt en de lichtuitvoer op het scherm wordt gedimd. Selecteer **Uit** om met een normaal stroomniveau te werken (300 watt).

RESET LAMP—Als u een nieuwe lamp hebt geïnstalleerd, selecteert u **Ja** om de lamptimer opnieuw in te stellen.

SNEL AFSLUITEN—Selecteer **Ja** om de projector uit te schakelen met één druk op de voedingsknop. Met deze functie kan de projector snel worden uitgeschakeld met een versnelde ventilatorsnelheid.







OPMERKING: Tijdens het snel uitschakelen zal de akoestische ruis iets luider zijn dan verwacht.

TAAL

In het menu Taal kunt u de taal voor het OSD instellen.











OVERIGE

Vorige	✓
Audio-instellingen	✓
Gesloten bijschrift	AAN ✓ UIT
Aangepast scherm	✓
Menu vergrend.	AAN UIT
Time-out menu	  30
Menupositie	
Menu Transparantie	  8
Wachtwoord	INSCHAK. UIT
Wachtw. Wijzigen	✓
Testpatroon	AAN UIT
Standaard	AAN UIT
Menu afsluiten	✓

AUDIO-INSTELLINGEN—Druk op Enter om het menu Audio-instellingen te openen.

Vorige	✓
Audiobron	HDMI Audio Weergavepoort
Volume	  50
Dempen	 
Balans	  50
Lage tonen	  50
Hoge tonen	  50
Menu afsluiten	✓

- **Audiobron**—Selecteer **HDMI** of **Audio(Audio In)** of **DisplayPort** als de audiobron die u wilt gebruiken.
- **Volume**—Druk op  om het volume te verlagen en op  om het te verhogen.
- **Dempen**—Hiermee kunt u het geluid dempen.
- **Balans**—Gebruik  of  om de balans tussen de linker en rechter speaker aan te passen.
- **Lage tonen**—Gebruik  of  om de bastonen aan te passen.
- **Hoge tonen**—Gebruik  of  om de hoge tonen aan te passen.

GESLOTEN BIJSCHRIFT—Selecteer **Aan** om de inhoud van gesloten bijschrift te bieden aan slechthorenden. Selecteer **Uit** om de functie uit te schakelen. **Selecteer een geschikt ondertitelkanaal van CC1 ~ CC4 en Tekst1 ~Tekst4.**



OPMERKING: het gesloten bijschrift wordt alleen ondersteund voor ingangssignalen van S-Video en Composiet Video.

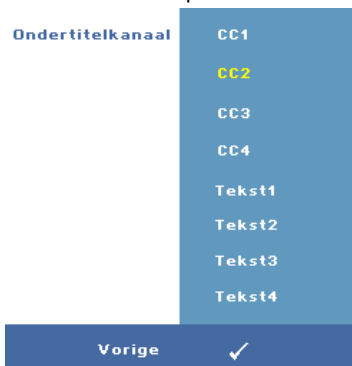

AANGEPAST SCHERM —Druk op **Enter** om een menu **Aangepast scherm** te openen. Voer een bron in, druk op **Enter** en selecteer **Ja**. De projector zal het schermbeeld opnemen als **Mijn aangepast logo**. Dit scherm vervangt alle originele schermen met het Dell-logo. U kunt het standaardscherm herstellen door **Dell-logo** te selecteren in het pop-upschermb.

MENU VERGREND.—Selecteer **Aan** om de optie **Menu vergrend.** in te schakelen en het OSD-menu te verbergen. Selecteer **UIT** om de optie **Menu vergrend.** uit te schakelen en het OSD-menu weer te geven.



OPMERKING: Als het OSD verdwijnt terwijl u **Menu vergrend.** uitschakelt, houdt u de knop **Menu** op het bedieningspaneel van de projector gedurende 15 seconden ingedrukt, waarna u de functie uitschakelt.

TIME-OUT MENU—Hiermee kunt u de tijd aanpassen voor **Time-out OSD**. Het OSD verdwijnt standaard na 30 seconden inactiviteit.

MENUPOSITIE—Hiermee kunt u de positie van het OSD-menu op het scherm

selecteren.

MENU TRANSPARANTIE—Hiermee kunt u het transparantieniveau van de OSD-achtergrond wijzigen.

WACHTWOORD—Als wachtwoordbeveiliging is ingeschakeld, verschijnt een venster waarin u om een wachtwoord wordt gevraagd als de projector voor het eerst wordt aangezet. Deze functie is standaard uitgeschakeld. U kunt deze functie inschakelen via het menu **Wachtwoord**. Deze beveiligingsoptie wordt de volgende keer dat u de projector aanzet ingeschakeld en u wordt om het wachtwoord van de computer gevraagd:

U kunt de volgende stappen gebruiken om de optie wachtwoordbeveiliging in te schakelen en een wachtwoord op te geven. In de laatste stap (stap 3) is beschreven hoe u het wachtwoord kunt uitschakelen.

- 1 Aanvraag 1ste maal wachtwoord invoeren:
 - a Ga naar het menu **Overige**, druk op **Enter** en selecteer vervolgens **Wachtwoord inschakelen**. Selecteer de wachtwoordinstelling inschak.



- b Een tekenvenster verschijnt zodra u de functie Wachtwoord inschakelt. Typ een code van vier tekens (letters en/of cijfers) en druk op de knop **Enter**.

- c Voer het wachtwoord opnieuw in om het te bevestigen.
 d Als de wachtwoordcontrole is gelukt, kunt u het gebruik van de functies en zijn hulpmiddelen hervatten.

- 2 Als u een onjuist wachtwoord hebt getypt, krijgt u nog twee kansen om het juiste wachtwoord te typen. Na drie ongeldige pogingen wordt de projector automatisch uitgeschakeld.



OPMERKING: Als u uw wachtwoord vergeten bent, moet u contact opnemen met Dell™ (zie "Contact opnemen met Dell™" op pagina 57) of een bevoegde onderhoudsdienst.

- 3 Om de wachtwoordfunctie te annuleren, selecteert u **Uit** en voert u het wachtwoord in om de functie uit te schakelen.

WACHTW. WIJZIGEN—Typ het originele wachtwoord, voer vervolgens het nieuwe

wachtwoord in en bevestig het nieuwe wachtwoord opnieuw.

Typ het originele wachtwoord.

Wachtwoord (code 4 tekens): X X X X

A B C D E F G H I J
K L M N O P Q R S T
U V W X Y Z 0 1 2 3
4 5 6 7 8 9 ← Enter Afsluiten

> < ✓ ^ Selecteren



PPID CN-0C2726-70641-46B-0208 Bevestigen

TESTPATROON—Selecteer **Aan** om het ingebouwde **testpatroon** voor de zelftest van de scherpstelling en de resolutie te activeren. Selecteer **Uit** om de functie uit te schakelen.

STANDAARD—Selecteer **Aan** om de projector opnieuw in te stellen naar de standaardwaarden. Het opnieuw instellen van de items omvat zowel de instellingen van computerbronnen als die van videobronnen.

Problemen met uw projector oplossen



Als u problemen ondervindt met uw projector, raadpleeg dan de volgende tips voor het oplossen van problemen. Neem contact op met Dell™ als het probleem zich blijft voordoen. Zie "Contact opnemen met Dell™" op pagina 57.

Probleem	Mogelijke oplossing
Er verschijnt geen beeld op het scherm	<ul style="list-style-type: none">• Controleer of de lenskap verwijderd is en of de projector is ingeschakeld.• Controleer of de externe grafische poort is ingeschakeld. Als u een draagbare computer van Dell™ gebruikt, druk dan op   (Fn+F8). Raadpleeg voor andere computers de respectieve documentatie.• Controleer of alle kabels stevig zijn aangesloten. Zie "Uw projector aansluiten" op pagina 8.• Controleer of de pinnen van de aansluitingen niet zijn verbogen of gebroken.• Controleer of de lamp veilig en correct is geïnstalleerd (zie "De lamp vervangen" op pagina 49).• Gebruik Testpatroon in het menu Overige. Controleer of de kleuren van het testpatroon correct zijn.

Probleem (vervolg)

Gedeeltelijk, rollend of onjuist weergegeven beeld

Mogelijke oplossing (vervolg)



- 1** Druk op de knop **Auto Adjust** (Automatisch aanpassen) op de afstandsbediening of op het bedieningspaneel.
- 2** Als u een draagbare computer van Dell™ gebruikt, stel dan de resolutie van de computer in op WXGA (1280 x 800) of XGA (1024 x 768):
 - a** Klik met de rechtermuisknop op een ongebruikt gedeelte van het bureaublad van Windows, klik op **Eigenschappen** en selecteer vervolgens het tabblad **Instellingen**.
 - b** Controleer of de instelling 1280 x 800 of 1024 x 768 pixels is voor de externe beeldscherm-poort.
 - c** Druk op   (Fn+F8).

Als u problemen ondervindt met het aanpassen van de resolutie of als uw beeldscherm vastloopt, start dan alle apparatuur en de projector opnieuw op.

Als u geen draagbare computer van Dell™ gebruikt, raadpleeg dan de documentatie van uw computer.

Als het probleem blijft bestaan, werk dan het stuurprogramma voor de grafische kaart (video driver) naar de nieuwste versie bij en test opnieuw met de projector.

Het scherm geeft uw presentatie niet weer.

Als u een draagbare computer van Dell™ gebruikt, druk dan op   (Fn+F8).

Beeld is instabiel of flakkert

Pas het opsporen aan in het OSD-submenu **Weergave** (alleen in de PC-modus).

Het beeld vertoont een verticale flakkerende balk.

Pas de frequentie aan in het OSD-submenu **Weergave** (alleen in de pc-modus).

Probleem (vervolg)	Mogelijke oplossing (vervolg)
De beeldkleur is onjuist	<ul style="list-style-type: none"> • Als het scherm de verkeerde signaaluitvoer ontvangt van de grafische kaart, stelt u het signaaltype in op RGB op het tabblad Weergave van het OSD-menu. • Gebruik Testpatroon in het menu Overige. Controleer of de kleuren van het testpatroon correct zijn.
Beeld is niet scherpgesteld	<ol style="list-style-type: none"> 1 Stel de scherpstelling op de projectorlens bij. 2 Controleer of het projectiescherm op de vereiste afstand van de projector is geplaatst. (1 m tot 12 m).
Het beeld wordt uitgerekt wanneer 16:9 DVD wordt weergegeven.	<p>De projector detecteert automatisch het formaat van het invoersignaal. De beeldverhouding van het geprojecteerde beeld wordt behouden in overeenstemming met het formaat van het invoersignaal met een originele instelling.</p> <p>Als het beeld nog steeds uitgerekt is, past u de verhoudingen aan in het menu Set Up in de OSD.</p>
Het beeld is omgedraaid	Selecteer Instelling in het OSD en pas de projectiemodus aan.
Lamp is opgebrand of maakt een knallend geluid	Als de lamp het einde van zijn levensduur bereikt, kan deze opbranden of een luid knallend geluid maken. In een dergelijke situatie, wordt de projector niet opnieuw ingeschakeld. Zie "De lamp vervangen" op pagina 49 om de lamp te vervangen.
Het lampje van LAMP is effen oranje	Als het lampje voor LAMP oranje blijft, dient u de lamp te vervangen.

Probleem (vervolg)	Mogelijke oplossing (vervolg)
LAMP lichtje knippert oranje	<p>Als het lampje LAMP en het voedingslampje oranje knipperen, is de lampaandrijving defect en wordt de projector automatisch uitgeschakeld.</p> <p>Als het lampje voor LAMP oranje knippert en het voedingslampje stabiel blauw is, betekent dit een fout met het kleurenwiel en wordt de projector automatisch uitgeschakeld.</p> <p>Koppel de voedingskabel los en schakel het beeldscherm na 3 minuten opnieuw in. Neem contact op met Dell™ als dit probleem zich blijft voordoen. (Zie "Contact opnemen met Dell™" op pagina 57)</p>
Het lampje van TEMP is effen oranje.	De projector is oververhit en de display wordt automatisch uitgeschakeld. Schakel het scherm opnieuw in nadat de projector is afgekoeld. Neem contact op met Dell™ als het probleem zich blijft voordoen. (Zie "Contact opnemen met Dell™" op pagina 57)
Het lampje van TEMP knippert oranje	Een ventilator van de projector is defect en de projector wordt automatisch uitgeschakeld. Neem contact op met Dell™ als het probleem zich blijft voordoen. (Zie "Contact opnemen met Dell™" op pagina 57)
Het OSD verschijnt niet op het scherm	Probeer dit op te lossen door de knop Menu op het bedieningspaneel of de afstandsbediening gedurende 15 seconden ingedrukt te houden om het OSD te ontgrendelen. Controleer de instelling Menu vergrend. "Menu vergrend." op pagina 41.
De afstandsbediening werkt niet vlot of werkt slechts binnen een zeer beperkt bereik	Het batterijvermogen kan laag zijn. Controleer of de laserstraal die door de afstandsbediening wordt verzonden, te zwak is. Plaats in dat geval 2 nieuwe AAA-batterijen.

De lamp vervangen

Het volgende bericht verschijnt op het scherm wanneer de projectorlamp het einde van de levensduur nadert en moet worden vervangen:

De lamp nadert het einde van zijn levensduur. Vervanging aangeraden! Bezoek www.dell.com/lamps

! **LET OP: Voordat u begint met een procedure van dit hoofdstuk, dient u de veiligheidsrichtlijnen op pagina 7 na te leven.**

De lamp vervangen:

1 Schakel de projector uit en koppel de voedingskabel los.

! **LET OP: De lamp wordt zeer heet tijdens het gebruik. Probeer nooit de lamp te vervangen voordat de projector minstens 30 minuten is afgekoeld.**

2 Laat de projector gedurende minstens 30 minuten afkoelen.

3 Maak de 2 schroeven los die het lampdeksel vasthouden en verwijder het deksel.

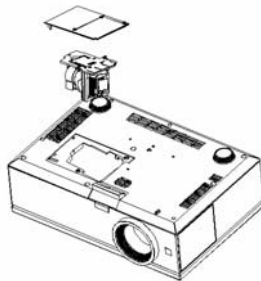

! **LET OP: Raak nooit de lamp of het glas van de lamp aan. Projectorlampen zijn zeer breekbaar en kunnen uiteenspatten wanneer u deze aanraakt.**

! **LET OP: Als de lamp uiteenspat, moet u alle gebroken stukjes uit de projector verwijderen en wegwerpen of recyclen in overeenstemming met de lokale of nationale wetgeving. Zie www.dell.com/hg voor meer informatie.**

4 Maak de 2 schroeven die de lamp vasthouden los.

5 Trek de lamp omhoog met de metalen hendel.

6 Plaats een nieuwe lamp.

7 Maak de 2 schroeven die de lamp vasthouden vast.

8 Plaats het lampdeksel terug en maak de 2 schroeven vast.

9 Stel de gebruikstijd van de lamp opnieuw in door "Ja" te kiezen voor Reset lamp op het tabblad Lamp in het OSD-menu. (Zie "LAMP" op pagina 37)



LET OP: Verwijderen van de lamp (alleen voor de Verenigde Staten)



DE LAMP(EN) IN DIT PRODUCT BEVATTEN KWIK EN MOETEN WORDEN GERECYCLEERD OF VERWIJDERD VOLGENS DE LOKALE, REGIONALE OF NATIONALE WETTEN. GA NAAR WWW.DELL.COM/HG VOOR MEER INFORMATIE OF NEEM CONTACT OP MET DE ELECTRONIC INDUSTRIES ALLIANCE OP WWW.EIAE.ORG. RAADPLEEG DE SITE WWW.LAMPRECYCLE.ORG VOOR SPECIFIEKE INFORMATIE OVER HET VERWIJDEREN VAN LAMPEN.

Specificaties

Lampklep	0,96" WUXGA DMD Type A, DarkChip™ 3
Helderheid	3850 ANSI-lumen (max.)
Contrastverhouding	2700:1 standaard (volledig aan/volledig uit)
Gelijkvormigheid	85% standaard (Japan standaard - JBMA)
Aantal pixels	1920x 1200 (WUXGA)
Weergeefbare kleuren	tot 1,07 M kleuren (met dithering)
Snelheid kleurenwiel	2X
Projectie lens	F-Stop: F/ 2,6~2,9 Brandpuntsafstand, f= 39,12~46,94 mm 1,2 x handmatige zoomlens
Grootte projectiescherm	53 -765 cm (diagonaal)
Projectiebereik	1 m~12 m (3,3~39,4 ft)
Videocompatibiliteit	Compatibel met composiet video, S-video, NTSC (J/M/ 4,43MHz), PAL (B/D/G/H/I/M/N/Nc/60), SECAM (B/D/G/H/K1/L) en Component video (1080i/p, 720p, 576i/p, 480i/p) Ondersteuning voor composiet video (via VGA en YPbPr RCA), S-video en HDMI
Voeding	Universeel AC90-264 50/60 Hz met PFC-ingang
Energieverbruik	454 watt in volledige modus, 405 watt in ecomodus
Audio	2 luidspreker, 5 watt RMS

Geluidsniveau	35 dB(A) modus volledig vermogen, 32 dB(A) energiebesparingsmodus
Gewicht	6,08 kg (13,4 lbs)
Afmetingen (B x D x H)	Extern 43,2 x 29 x 13,5 ± 0,1 cm (17,0 x 11,42 x 5,31 ± 0,04 inch)
Omgeving	Bedrijfstemperatuur: 5°C - 35°C (41°F- 95°F) Vochtigheid: maximum 80% Opslagtemperatuur: 0°C tot 60°C (32°F tot 140°F) Vochtigheid: maximum 90%
Voorschriften	FCC, CE, UL, cUL, Nemko-GS, ICES-003, GOST, NOM, SABS, SASO
I/O-aansluitingen	Voeding: Socket wisselstroomingang Computeringang: twee D-sub-aansluitingen voor analoog/component, HDTV-invoersignalen Computeruitgang: één 15-pins D-sub Video-ingang: een composiet video RCA, een S-video, en een set component video RCA Audio-ingang één telefoonstekker (diameter 3,5 mm) Audio-uitgang: één telefoonstekker (diameter 3,5 mm) USB-poort: één USB-slave voor ondersteuning externe muisbediening Eén mini-DIN RS232 voor bekabelde afstandsbediening vanaf de pc HDMI-ingang: twee HDMI-connectoren voor HDMI-signalen (HDCP-compatibel). Een DisplayPort-aansluiting voor DisplayPort-signalen Een RJ45-aansluiting voor het netwerk

Lamp

Aansluiting 12 volt gelijkstroom 200 mA, relay-besturing voor automatisch projectiescherm

Aansluiting 5 volt gelijkstroom 2,5A, voor het voeden van externe apparaten

Door de gebruiker vervangbare lamp 264~300 watt, tot 2000 lampuren (tot 2500 uren in de ecomodus)



OPMERKING: De feitelijke levensduur van een projectielamp is afhankelijk van de werkomstandigheden en de manier van gebruik. Als een projector onder moeilijke omstandigheden wordt gebruikt, zoals een stoffige omgeving, bij hoge temperaturen en plotseling uitschakelen, kan dat de levensduur van de lamp aanzienlijk bekorten of mogelijk een defecte lamp opleveren. De opgegeven levensduur van de lampen voor Dell-projectoren is afgeleid van de gebruikelijke tijd onder normale omstandigheden, voor gemiddeld ruim 50% van de gebruikers, waarin het helderheidsniveau terugloopt tot ongeveer 50%. Dit betekent niet dat de lamp dan geen licht meer geeft.

Toewijzing RS232-pin

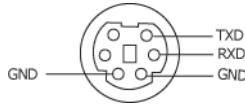

RS232-protocol

- Communicatie-instellingen

Aansluitingsinstellingen	Waarde
Baudsnelheid:	19200
Gegevensbits:	8
Pariteit	Geen
Stopbits	1

- **Opdrachttypes**

Om het OSD-menu te openen en de instellingen aan te passen.

- **Syntaxis voor besturingsopdrachten (van pc naar projector)**

[H][AC][SoP][CRC][ID][SoM][COMMAND]

- **Voorbeeld:** Opdracht INSCHAKELEN (lage bytes eerst verzenden)

--> 0xBE, 0xEF, 0x10, 0x05, 0x00, 0xC6, 0xFF, 0x11, 0x11, 0x01, 0x00, 0x01

- **Lijst met besturingsopdrachten**

De laatste RS232-code kunt u weergeven via de ondersteuningswebsite van Dell op: support.dell.com.

PIP combinatiebronnen

	VGA-A	VGA-B	Component	HDMI-A	HDMI-B	DisplayPort	S-Video / composiet
VGA-A	Nee	Nee	Ja	Ja	Ja	Ja	Ja
VGA-B	Nee	Nee	Ja	Ja	Ja	Ja	Ja
Component	Ja	Ja	Nee	Ja	Ja	Ja	Ja
HDMI-A	Ja	Ja	Ja	Nee	Nee	Nee	Ja
HDMI-B	Ja	Ja	Ja	Nee	Nee	Nee	Ja
DisplayPort	Ja	Ja	Ja	Nee	Nee	Nee	Ja
S-Video / composiet	Ja	Ja	Ja	Ja	Ja	Ja	Nee

Compatibiliteitmodi (analoog/digitaal)

Resolutie	V. frequentie (Hz)	H. frequentie (KHz)
640X480	60	31,5
640X480	75	37,5
640X480	85	43,3
720X400	70,1	31,5
720X400	85	38
800X600	60,3	37,9
800X600	75	46,9
800X600	85,1	53,7
848X480	60	31
1024X768	60	48,4
1024X768	75	60
1024X768	85	68,7
1280X720	60	44,8
1280X768	60	47,8
1280X800	60	49,7
1280X1024	60	64
1280X1024	75	80
1280X1024	85	91,1
1360X768	60	47,7
1400X1050	60	65,3
1440X900	60	56
1600X1200	60	75
1680X1050	60	65,3
1920X1200-R	60	74

Contact opnemen met Dell™

Klanten in de Verenigde Staten, kunnen het nummer 800-WWW-DELL (800-999-3355) bellen.



OPMERKING: Als u geen actieve internetverbinding hebt, kunt u de contactgegevens vinden op uw aankoopfactuur, de leveringsnota, de rekening of in de productcatalogus van Dell.

Dell biedt meerdere opties voor online en telefonische ondersteuning en service. De beschikbaarheid verschilt afhankelijk van het land en het product en sommige services zijn mogelijk niet beschikbaar in uw regio. Om contact op te nemen met Dell met betrekking tot de verkoop, technische ondersteuning of klantendienst:

- 1 Bezoek support.dell.com.
- 2 Controleer uw land of regio in het vervolkeuzemenu **Choose A Country/Region** (Een land/regio kiezen) onderaan op de pagina.
- 3 Klik links op de pagina op **Contact Us** (Contact opnemen met ons).
- 4 Selecteer de koppeling van de geschikte service of ondersteuning voor uw behoeften.
- 5 Selecteer de voor u geschikte methode om contact op te nemen met Dell.

Bijlage: Woordenlijst

ANSI LUMEN — Een standaard voor het meten van de helderheid. Deze waarde wordt berekend door een vierkante meter van een beeld in negen gelijke rechthoeken te splitsen, de waarde van de lux-lezing (of helderheid) in het midden van elke rechthoek te meten en vervolgens een gemiddelde te maken van deze negen punten.

BEELDVERHOUDING — De populairste hoogte-breedteverhouding is 4:3 (4 bij 3). De eerste televisie- en computervideoformaten hebben een hoogte-breedteverhouding van 4:3. Dit betekent dat de breedte van het beeld $\frac{4}{3}$ is van de hoogte.

Helderheid — De hoeveelheid licht die van een beeld, een projectiebeeld of een projectieapparaat wordt uitgezonden. De helderheid van de projector wordt gemeten in ANSI-lumen.

Kleurtemperatuur — het uitzicht van de kleur van wit licht. Een lage kleurtemperatuur impliceert een warmer licht (meer geel/rood) terwijl een hoge kleurtemperatuur een kouder licht (meer blauw) impliceert. De standaardeenheid voor de kleurtemperatuur is Kelvin (K).

Component Video — Een methode om kwaliteitsvideo te leveren in een formaat dat bestaat uit het luminantiesignaal en twee afzonderlijke chrominantiesignalen die worden gedefinieerd als Y'Pb'Pr' voor analoge componenten en Y'Cb'Cr voor digitale componenten. Component video is beschikbaar op DVD-spelers.

Composiet Video — Een videosignaal dat luma (helderheid), chroma (kleur), burst (kleurreferentie) en sync (horizontale en verticale synchronisatiesignalen) combineert in een signaalgolfvorm die wordt gedragen via één draadpaar. Er zijn drie soorten formaten: NTSC, PAL en SECAM.

Gecomprimeerde resolutie — Als de invoerbeelden een hogere resolutie hebben dan de oorspronkelijke resolutie van de projector, wordt het resulterende beeld geschaald volgens de oorspronkelijke resolutie van de projector. De aard van de compressie in een digitaal apparaat betekent dat een deel van de beeldinhoud verloren is.

Contrastverhouding — Het bereik van lichte en donkere waarden in een beeld, of de verhouding tussen hun maximum- en minimumwaarden. Om deze verhouding te meten worden door de projectiesector twee methoden gebruikt:

- 1 *Volledig aan/uit* - meet de verhouding van de lichtuitvoer van een volledig wit beeld (volledig aan) en de lichtuitvoer van een volledig zwart beeld (volledig uit).
- 2 *ANSI* - meet een patroon van 16 afwisselende zwarte en witte rechthoeken. De gemiddelde lichtuitvoer van de witte rechthoeken wordt gedeeld door de gemiddelde lichtuitvoer van de zwarte rechthoeken om de ANSI-contrastverhouding te bepalen.

Volledig aan/uit contrast is altijd groter dan het ANSI-contrast voor dezelfde projector.

dB— decibel—Een eenheid die wordt gebruikt om het relatieve verschil, doorgaans tussen twee akoestische of elektrische signalen, uit te drukken in vermogen of intensiteit. Dit is gelijk aan het tienvoud van het gemeenschappelijke logaritme van de verhouding tussen de twee niveaus.

Diagonaal scherm— Een methode om de grootte van een scherm of een geprojecteerd beeld te meten. Dit wordt gemeten van de ene hoek naar de tegenoverliggende hoek. Een scherm met een hoogte van 9ft. en een breedte van 12ft. heeft een diagonaal van 15ft. In dit document gaan we uit van de veronderstelling dat de diagonale afmetingen gelden voor de traditionele 4:3-verhouding van een computerbeeld zoals in het bovenstaande voorbeeld.

DisplayPort— Een digitale weergave-interfacesandaard ontwikkeld door de Video Electronics Standards Association (VESA). DisplayPort is ontworpen voor een uitgebreide toepassing in pc's, beeldschermen, TV-schermen, projectoren en andere weergavebronnen.

DLP®— Digital Light Processing™ (Digitale lichtverwerking)—Reflectieve beeldtechnologie die door Texas Instruments is ontwikkeld en gebruik maakt van kleine gemanipuleerde spiegels. Het licht dat een kleurfilter passeert, wordt naar de DLP-spiegels gestuurd die de RGB-kleuren schikken in een beeld dat op het beeld wordt geprojecteerd, ook bekend als DMD.

DMD— digitaal Micro-Mirror Device (digitaal micro-spiegelapparaat)— Elke DMD bestaat uit duizenden kantelende, microscopische spiegels in een aluminiumlegering die op een verborgen draagvlak zijn gemonteerd.

DVI-D— Digital Visual Interface-Digital-aansluiting (Digitale visuele interface - Digitaal).

Brandpuntsafstand— De afstand van het oppervlak van een lens naar zijn brandpunt.

Frequentie— Dit is de snelheid van het herhalen van elektrische signalen in cycli per seconde. Wordt gemeten in Hz (Hertz).

HDMI— High Definition Multimedia Interface— Een digitale interface voor audio- en videosignalen, ontworpen als een oplossing voor een enkele kabel voor thuis theater en consumentenelectronica.

Hz (Hertz) — eenheid van frequentie.

Trapeziumcorrectie — Een hulpmiddel dat de vervorming van een geprojecteerd beeld (doorgaans een effect met een brede bovenzijde en een smalle onderzijde) corrigeert. Dit is meestal te wijten aan een verkeerde hoek tussen de projector en het scherm.

Maximale afstand— De maximale afstand van een scherm tot de projector kan de afstand zijn die nodig is om een beeld te projecteren dat bruikbaar (helder genoeg) is in een volledig verduisterde kamer.

Maximale beeldgrootte — Het grootste beeld dat een projector kan projecteren in een verduisterde kamer. Dit is doorgaans beperkt door het focusbereik van de optische onderdelen.

Minimale afstand— De dichtst mogelijke positie waarop een projector een beeld kan scherpstellen op het scherm.

NTSC— National Television Standards Committee. De Noord-Amerikaanse standaard voor video en uitzendingen met een videoformaat van 525 lijnen aan 30 beelden per seconde.

PAL— Phase Alternating Line. Een Europese standaard voor video en uitzendingen met een videoformaat van 625 lijnen aan 25 beelden per seconde.

Beeld omkeren— Functie waarmee u het beeld horizontaal kunt spiegelen. Wanneer tekst, afbeeldingen, enz. worden gebruikt bij een normale voorwaartse projectie, worden ze achterwaarts weergegeven. Beeld omkeren wordt gebruikt voor projectie achteraan.

RGB— rood, groen, blauw— Wordt doorgaans gebruikt om een beeldscherm te beschrijven dat afzonderlijke signalen vereist voor elk van de drie kleuren.

S-Video—Een standaard voor videotransmissie die een 4 pin mini-DIN-aansluiting gebruikt om video-informatie te verzenden via twee signaalkabels met de naam luminantie (helderheid, Y) en chrominantie (kleur, C). S-Video wordt ook Y/C genoemd.

SECAM— Een Franse en internationale zendstandaard voor video en uitzendingen, nauw verwant met PAL maar met een andere methode voor het verzenden van kleurinformatie.

SVGA— Super Video Graphics Array,— 800 x 600 pixels.

SXGA— Super Extended Graphics Array,—1280 x 1024 pixels.

UXGA— Ultra Extended Graphics Array,—1600 x 1200 pixels.

VGA— Video Graphics Array—640 x 480 pixels.

WUXGA— Widescreen Ultra Extended Graphics Array—1920 x 1200 pixels.

XGA— Extended Graphics Array,— 1024 x 768 pixels.

Zoomlens—Lens met een variabele brandpuntsafstand waarmee operator zijn beeld kan in- of uitzoomen om het kleiner of groter te maken.

Verhouding zoomlens— Is de verhouding tussen het kleinste en grootste beeld dat een lens kan projecteren vanaf een vaste afstand. Een zoomlensverhouding van 1.4:1 betekent bijvoorbeeld dat een beeld van 10 ft. zonder zoom een beeld van 14 ft. zou zijn bij volledige zoom.

Index

A

- Aansluitpoorten
 - 12 Volt gelijkstroom uitgang 8
 - 5 Volt gelijkstroom uitgang 8
 - Aansluiting HDMI-ingang 8
 - Aansluiting S-video-ingang 8
 - Aansluiting voedingskabel 8
 - Aansluiting voor de audio-ingang 8
 - Aansluiting voor de audio-uitgang 8
 - Composiet-video ingang 8
 - Composiet-video-aansluiting 8
 - DisplayPort aansluiting 8
 - DVI-D-ingang 8
 - Externe USB-aansluiting 8
 - RS232-aansluiting 8
 - Sleuf beveiligingskabel 8
 - VGA-A-ingang (D-sub) 8
 - VGA-B-ingang (D-sub) 8
 - VGA-B-uitgang (beeldscherm loop-through) 8
- Afstandsbediening 27
 - IR-ontvanger 26

B

- Bedieningspaneel 25

C

- Contact opnemen met Dell 26, 48

D

- De lamp vervangen 49
- De projector aansluiten
 - 12V gelijkstroom voedingskabel 19
 - Aansluiten met een component (VGA naar YPbPr)-kabel 16
 - Aansluiten met een component (YPbPr naar YPbPr)-kabel 17
 - Aansluiten met een composiet-kabel 15
 - Aansluiten met een HDMI-kabel 18
 - Aansluiten met een S-videokabel 14
 - Aansluiten op een computer met een DisplayPort-kabel 12, 13
 - Aansluiten op een computer met een Ethernet-kabel 11
 - Aansluiten op een computer met een RS232-kabel 10
 - Automatisch scherm 19
 - Commerciële RS232-besturing 20
 - Composiet videokabel 15
 - Een commerciële

- RS232-besturing aansluiten 20
- Een computer aansluiten via een VGA-kabel 9
- Ethernet (RJ45) kabel 11, 12
- HDMI-kabel 18
- Installatie voor het bedienen van een automatisch scherm 19
- Naar de dvd-speler 14
- Op de computer 9
- Optionele installatie 19
- RS232-kabel 10, 20
- S-videokabel 14
- USB naar USB-kabel 9
- VGA- naar VGA-kabel 9, 13
- VGA-naar-YPbPr-kabel 16
- Voedingskabel 9, 10, 11, 12, 13, 14, 15, 16, 17, 18, 19, 20
- YPbPr naar YPbPr kabel 17
- De projector in-/uitschakelen
 - De projector inschakelen 21
 - De projector uitschakelen 21
- De zoom en de focus van de projector aanpassen 23
 - Knop voor horizontaal verplaatsen lens 23
 - Knop voor verticaal verplaatsen lens 23
 - Scherpstelring 23
 - Zijdeur 23
 - Zoomring 23
- Dell
 - contact opnemen 57

H

- Het geprojecteerde beeld aanpassen 22
 - de projector verlagen
 - Afstelbare voet 22
 - Regelknop voor de voetjes 22
 - Regelwiel voor kantelhoek 22
 - De projectorhoogte regelen 22
- Hoofdeenheid 7
 - Bedieningspaneel 7
 - IR-ontvanger 7
 - Lens 7
 - Lensdop 7
 - Regelknop voor de voetjes 7
 - Scherpstelring 7

O

- ondersteuning
 - contact opnemen met Dell 57
- OSD 29
 - Auto aanpassen 30
 - Foto (in pc-stand) 33
 - Foto (in videostand) 34
 - Hoofdmenu 29
 - Instelling 31
 - Invoerselectie 29
 - Lamp 37
 - Overige 40
 - Pip-instellingen 37
 - Taal 39
 - Weergave (in pc-stand) 35
 - Weergave (in videostand) 36

P

- Problemen oplossen 45
 - Contact opnemen met Dell 45

S

Specificaties

- Aantal pixels 51
- Afmetingen 52
- Audio 51
- Contrastverhouding 51
- Elektrische Voeding 51
- Energieverbruik 51
- Gelijkvormigheid 51
- Geluidsniveau 52
- Gewicht 52
- Grootte projectiescherm 51
- Helderheid 51
- I/O-aansluitingen 52
- Lamp 53
- Lampklep 51
- Omgevings- 52
- PIP combinatiebronnen 55
- Projectiebereik 51
- Projectielens 51
- RS232-protocol 54
- Snelheid kleurenwiel 51
- Videocompatibiliteit 51
- Voorschriften 52
- Weergeefbare kleuren 51

T

- telefoonnummers 57